

## BEN 38 IM

- Miniescavatore dal design originale e ingombri di rotazione ridotti, classificato come girosagoma (Zero Tail Swing).
- Dispositivo di blocco dei servocomandi e delle leve di traslazione con bracciolo sollevato, per evitare il pericolo di movimenti incontrollati causati da urti accidentali alle leve ed ai Joy-stick.
- Sedile, ammortizzato e regolabile, che consente di lavorare in sicurezza e confort.
- Eccezionale manovrabilità grazie all'impiego di comandi servoassistiti sui Joy-stick per il controllo di bracci e benna.
- Marcia rettilinea in contemporanea con tutti i movimenti di scavo.
- Rulli e ruote tendicingolo con cuscinetti a rotolamento a rulli cilindrici al posto delle comuni bronzine a strisciamento per un notevole incremento delle prestazioni di trazione e di durata.

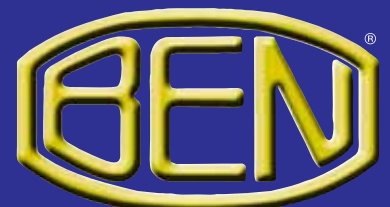

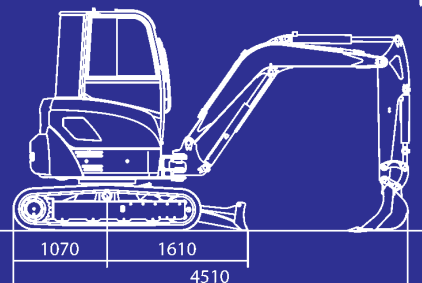
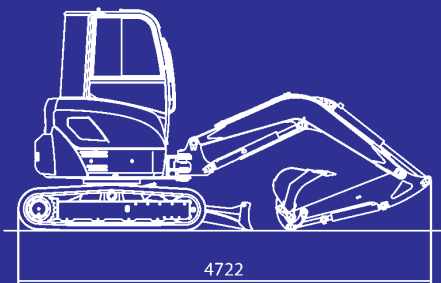
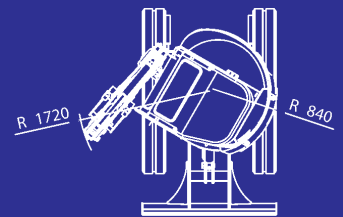
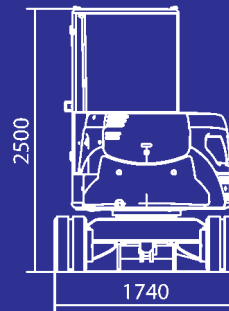
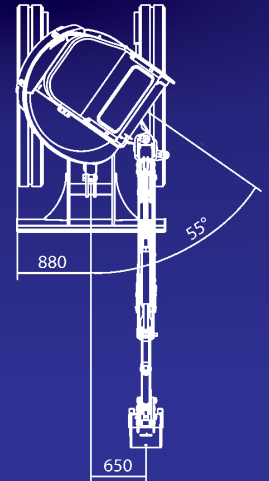
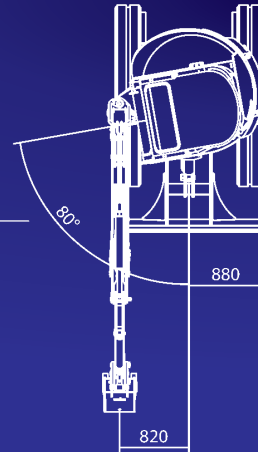
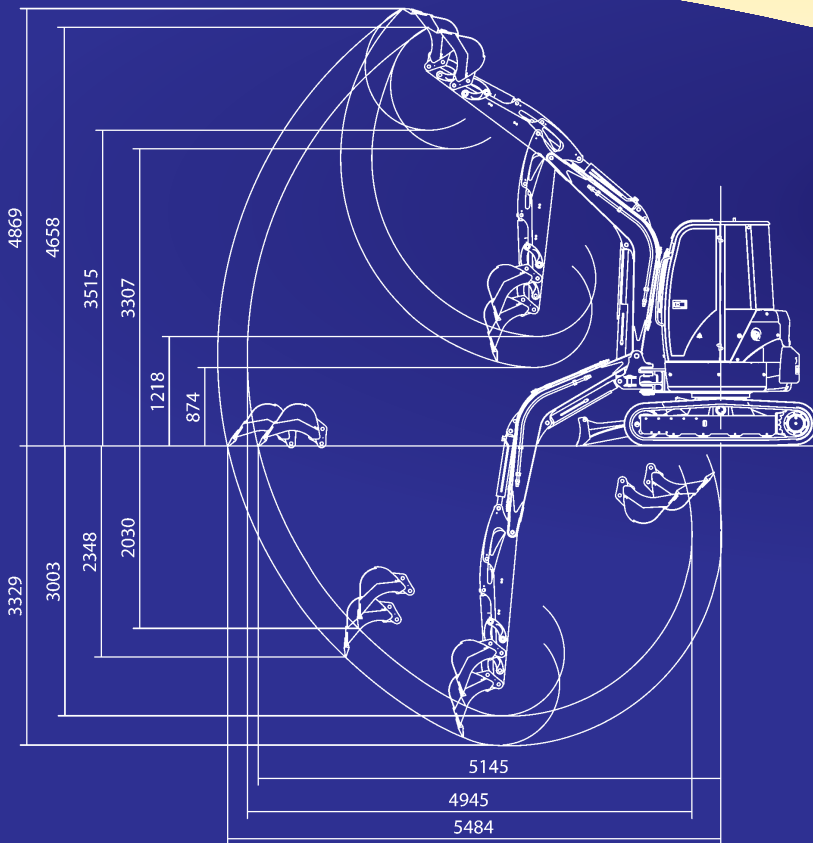

miniescavatore

# BEN 38 IM

## DOTAZIONI STANDARD

- Protezione operatore a norme TOPS/FOPS
- Benna da scavo da mm 450 (capacità SAE It 64)
- Seconda velocità di marcia selezionabile elettricamente
- Circuito rigenerativo su cilindro braccio scavo
- Braccio scavo da 1350 mm
- Presa di forza per accessori idraulici
- Riduttori di trazione con cambio automatico
- Manuali di Uso e Manutenzione
- Ricambi

## DOTAZIONI OPTIONAL

- Benne scavo da mm 250, 350, 450, 500 standard, da roccia e per A.R.
- Benne pulizia scarpate fisse ed orientabili
- Benne trapezoidali
- Attacco rapido di tipo meccanico od idraulico
- Martello demolitore idraulico
- Martello demolitore idraulico manuale
- Trivella idraulica
- Decespugliatore
- Cingoli metallici
- Braccio lungo da 1700 mm
- Cabina con riscaldamento (a norma TOPS)
- Condizionatore d'aria
- Lama di reinterro angolare

## MOTORE

- Marca e tipo Kubota D1703M
- Potenza max a 2800 rpm (DIN 6271)HP/Kw 35 / 26
- Potenza di taratura a 2400 rpm HP/Kw 32 / 24
- Cilindri N° 3
- Cilindrata cm<sup>3</sup> 1647
- Raffreddamento ad acqua
- Batteria N° 1 - 12 V - 65 Ah

## PRESTAZIONI

- Peso di trasporto con protez. Op. Kg 3350
- Peso operativo con protez. Op. Kg 3450
- Peso di trasporto con cabina Kg 3500
- Peso operativo con cabina Kg 3600
- Forza di strappo al dente daN 3100
- Forza di scavo daN 1950
- Velocità di trasferimento Km/h 2.2/4.3
- Pendenza superabile oltre % 100
- Pressione specifica al suolo Kg/cm<sup>2</sup> 0.328

## IMPIANTO OLEODINAMICO

- Trasmissione idrostatica con motori a pistoni assiali e riduttori epicicloidali con freno negativo
- Valvole controllo traslazione
- N. 2 pompe a pistoni assiali a cilindrata variabile + pompa a ingranaggi Lt/min 34 x 2 + 27
- Portata complessiva Lt/min 94
- Portata per presa di forza (PTO) Lt/min 61
- Pressione max di esercizio bar 250/230
- Velocità di rotazione torretta g/min 9.0  
(con motore a pistoni e freno negativo)
- Servocomandi idraulici con joy-stick per manovra benna, bracci, rotazione torretta
- Comandi a leva per traslazione e lama reinterro; a pedale per brandeggio, presa di forza a semplice e doppio effetto
- Scambiatore di calore per il raffreddamento dell'olio idraulico

## SOTTOCARRO

- Telaio in lamiera di acciaio sciolata e sagomata.
- Tipo e larghezza cingolo mm gomma 300
- Rulli di appoggio N° 4+4 inf./1+1 sup.
- Tensionamento cingolo a grasso
- Lama reinterro mm 310 x 1760

## RIFORMIMENTI

- Capacità serbatoio carburante lt 35
- Capacità serbatoio olio idraulico lt 56



# BENATI

s.r.l.  
group

Via San Pier Grisologo, 26 - 40026 IMOLA (Bo)  
info@benatigroup.com - parts@benatigroup.com

www.benati.it